

QMS

Wir arbeiten nach
DIN EN ISO 9002:1994.

signum

Werbetechnik GmbH

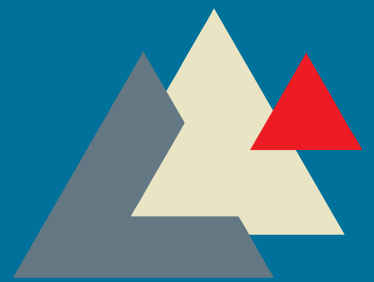

Spis treści	2	Оглавление	2
Wyciąg z warunków handlowych Signum Werbetechnik GmbH	2	Выдержка из наших Общих коммерческих условий	2
Sandylight	3	Sandylight	3
Tablice do oznaczania pojazdów przewożących materiały niebezpieczne ADR	4	Предупреждающие таблички по ADR/GGVs Предупреждающие таблички для	4
Tablice do oznaczania przewozu oleju opałowego, oleju napędowego i benzyny	5-7	дизельного топлива и бензина	5-7
Tablice cyfrowe do oznaczania cystern	8-10	Цифровые таблички для автоцистерн	8-10
Naklejki ADR	11-13	Наклейка с указанием опасности	11-13
Tablice do parkowania nocą	14	Таблички ночной парковки	14
Tablice ostrzegawcze czerwono-białe	15	Предупреждающие таблички красные/белые	15
Tablice informacyjne do przewozu dzieci	16	Таблички школьных автобусов	16
Tablice informacyjne do przewozu odpadów oraz tablice TIR	17	Предупреждающие таблички для транспортировки мусора и специальных отходов, указатели TIR	17
Tablice do oznaczania pojazdów ponad gabarytowych	18	Таблички для негабаритных по длине и ширине транспортных средств	18
Oznakowanie samochodów z platformą wyładowniczą i wywrotek	19	Предупреждающая маркировка для ограждения подъемно-погрузочных платформ (грузоподъемные борты)	19
Tablice wyróżniające dla pojazdów długich i ciężkich wg norm ECE 70	19-20	Задняя маркировка по Европейскому стандарту ECE 70	19-20
Szyldy foliowe	21	Пленочные таблички	21
Oznakowanie pojazdów uprzywilejowanych	22	Предупреждающая маркировка для транспортных средств с особыми правами	22
Oznakowania i pokrowce na kontenery	23	Предупреждающая маркировка для защитных сеток контейнеров	23

Wyciąg z warunków handlowych SignumWerbetechnik GmbH Выдержка из наших Общих коммерческих условий

Warunki dostawy i sprzedaży

Jeżeli nie ma żadnych innych ustaleń, towar zostanie dostarczony odbiorcy na jego koszt. Ceny podane są w PLN. Jeżeli w ciągu dwóch dni nasze potwierdzenie zamówienia nie zostanie pisemnie odwołane, zostaje ono uznane za obowiązujące.

Warunki płatności:	8 dni 3% skonto 14 dni 2% skonto 30 dni cena netto
Miejsce realizacji:	57648 Unnau
Sąd właściwy:	56457 Westerburg
Konto bankowe:	Volksbank eG Hachenburg (BLZ573 918 00) Konto10.0002.03

Zastrzeżenie prawa własności

Dostawa nastąpi pod warunkiem rozszerzonego i przedłużonego zastrzeżenia prawa własności. Towar do momentu pełnej zapłaty pozostaje naszą własnością. Przed dokonaniem pełnej zapłaty lub realizacją czeku, bez zgody dostawcy towar nie może zostać zastawiony ani oddany w zabezpieczenie. Zleceniodawca jest upoważniony do dalszej odsprzedaży własności dostawcy tylko pod warunkiem, że spodziewana zapłata przechodzi na tegoż dostawcę. Płatności wobec zleceniodawcy wynikające z odsprzedaży własności dostawcy zostaną od razu sędowane na dostawcę, który jednocześnie je przyjmuje.

Wszelkie materiały przekazane przez dostawcę zleceniodawcy będą w związku z zaspokojeniem żądań wobec niego zaspokojone poprzez przeniesienie na niego prawa do zastawu.

W razie nie przestrzegania w/w warunków będziemy zmuszeni obciążyć Państwa powstałymi kosztami.

Minimalna wartość zamówienia 500 PLN.

Условия продажи и поставки

Поставка осуществляется лично заказчику и за его счет, если не было достигнуто другой договоренности. Действительными являются цены в евро. Если наше подтверждение заказа не будет в письменной форме опротестовано в течение 2 дней, то оно считается принятым.

Условия платежа	8 дней 3 % сконто, 14 дней 2% сконто, 30 дней нетто
Место исполнения:	57648 Unnau
Юридический домицилий:	56457 Westerburg
Банковские реквизиты:	Volksbank eG Hachenburg (BLZ 573 918 00) Konto 10.0002.03 Kreisbank Hachenburg (BLZ 570 510 01) Konto 1030 428 Postbank Frankfurt/Main (BLZ 500 100 60) Konto 6252 81-605

Оговорка о праве собственности

Поставки осуществляются на условиях расширенной и продленной оговорки о праве собственности. Товар до полной оплаты остается нашей собственностью. До момента полной оплаты или инкассо выданных для того чеков или векселей без согласия поставщика товар не может быть заложен или передан в собственность другого лица в качестве гарантии. Заказчик имеет право на перепродажу товара, в отношении которого действует оговорка о праве собственности, только при условии, что право требования продажной стоимости по перепродаже перейдет к поставщику. Требования заказчика, вытекающие из перепродажи товара, в отношении которого действует оговорка о праве собственности, уступаются поставщику уже сейчас, который тем самым принимает эту уступку.

По всему переданном заказчиком сырьевым материалам любого рода относительно всех требований поставщика с передачей установлено право залога.

При несоблюдении выше указанных условий мы будем вынуждены выставить Вам счет на оплату возникших у нас расходов.

Минимальная сумма заказа – 100,- евро за заказ

SANDYLIGHT

Składane tablice
z nowego, lekkiego,
odpornego na działania
Opatentowane!

Korzyści:

- wyraźnie zredukowany ciężar
- brak zawiasów, które mogą ulegać korozji
- nawet po kilkutyсяcznym składaniu nie ma widocznych uszkodzeń
- dłuższa żywotność

Откидные таблички из нового, легкого,
погодоустойчивого композитного материала.

Зарегистрирован патент!

без металлических шарниров

Достоинства:

- существенное снижение веса
- отсутствие шарниров, которые могут окисляться
- отсутствие видимых повреждений после десятков тысяч откидных движений
- более долгий срок службы

S 1000 Tablica ADR składana

S 1000 Таблички ADR, откидные

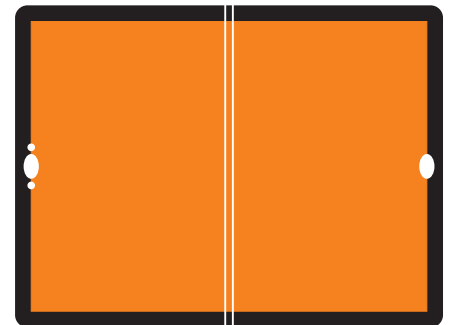

S 4000 Tablica A składana

S 4000 Таблички A, откидные

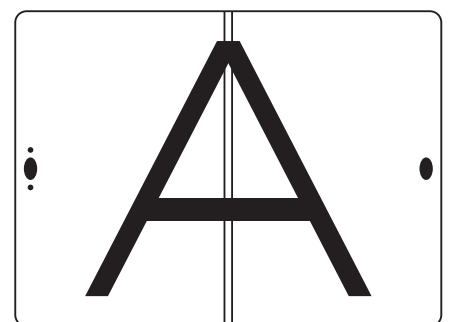

K 1555 + K1550

Oznakowanie konturowe wg norm ECE 104, folia wysoko odbłaskowa typu 3, samoprzylepna, w rolce:

K 1555 - na skrzynie, 55 mm x 50 m, w kolorach żółtym, białym lub czerwonym

K 1550 - do plandek, 51 mm x 50m, w kolorach żółtym, białym lub czerwonym

K 1555 + K1550

Контурная маркировка по ECE 104, с рефлектирующей пленкой с высоким

коэффициентом отражения тира 3, самоклеющаяся, в рулоне: K 1555 – для фиксированных надстроек, 55 мм x 50 м, желтая, белая или красная

K 1550 – для тентовых надстроек, покрытых брезентом, 51 мм x 50 м, желтая, белая или красная



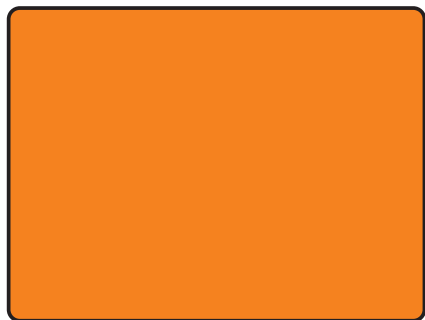

- A 4300** Tablica ADR, z **aluminium**, 400 x 300 x 1,5 mm, komplet z mocowaniem i pokrowcem.
- A 4300** Предупреждающие таблички в соответствии с ADR (*Европейским соглашением о перевозке опасных грузов в дорожном движении*), неподвижные, **из алюминия**, 400 x 300 x 1,5 мм, в комплекте с поддерживающей скобой и покрытием.
- A 4301** Tablica ADR, ze **stali ocynkowanej**, 400 x 300 x 1,0 mm, komplet z mocowaniem i pokrowcem.
- A 4301** Предупреждающие таблички в соответствии с ADR, неподвижные, **из оцинкованной листовой стали**, 400 x 300 x 1,0 мм, в комплекте с поддерживающей скобой и покрытием.



- A 4303** Tablica ADR, składana, z **aluminium**, 400 x 300 x 1,5 mm, komplet z zamkiem obrotowym do montażu na samochodzie.
- A 4303** Предупреждающие таблички в соответствии с ADR, откидные, из алюминия, 400 x 300 x 1,5 мм, в комплекте поворотным замком для установки на транспортное средство.

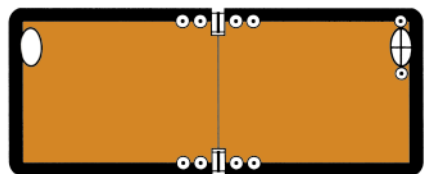

- A 4312** Tablica ADR, z **aluminium**, 400 x 120 x 1,5 mm, z zabezpieczeniem krawędzi, rewers polerowany
- A 4312** Предупреждающие таблички, **неподвижные**, из алюминия, 300 x 120 x 1,5 мм, с защищенными краями, оборот чистый.
- A 4313** Tablica ADR, składana, z **aluminium**, 300 x 120 x 1,5 mm, komplet z zamkiem obrotowym do montażu na samochodzie.
- A 4313** Предупреждающие таблички в соответствии с ADR, **откидные**, из алюминия, 300 x 120 x 1,5 мм, в комплекте с поворотным замком для установки на транспортное средство.



- H 4302** Pokrowiec, **trudnopalny**, z jednostronnie gumowanego włókna poliamidowego.
- H 4302** Покрытие, **трудно воспламеняющееся**, из полиамидной ткани, прорезиненной с одной стороны.
- H 4315** Pokrowiec, **niepalny**, z włókna szklanego.
- H 4315** Покрытие, **несгораемое**, из стекловолоконной ткани.

D 6500

Tablica zmienna z obrotowymi cyframi, ze stali szlachetnej V 2 A, do benzyny, oleju opałowego, oleju napędowego, 400 x 300 mm, awers odblaskowa folia pomarańczowa, cyfry tłoczone, cyfry, belka poprzeczna, zabezpieczenie krawędzi czarne.
Zmiana z 30/1202 na 33/1203 lub odwrotnie następuje poprzez obrót tarczy za pomocą dźwigni.
Dźwignia jest fabrycznie zamocowana po prawej stronie tarczy obrotowej. Podczas montażu na samochodzie dźwignię można bez problemu zamocować zarówno na górze jak i na dole tablicy.
Półokrągłym wycięcia w tarczy gwarantują stabilność położenia cyfr nawet w trudnych warunkach.



D 6500

Сменная табличка, из нержавеющей стали V2A поворотная, для бензина, жидкого и дизельного топлива, 400 x 300mm, передняя сторона – рефлектирующая пленка, оранжевая, тесненные цифры; цифры поперечина и защита краев – черные. Замена 30/1202 на 33/1203 или наоборот осуществляется при помощи рычага управления посредством вращения диска. Рычаг управления на заводе устанавливается справа на табличке. При установке на транспортное средство рычаг управления можно также беспрепятственно установить на табличке сверху и снизу. Благодаря выемкам полукруглой формы на диске при любой установленной позиции, также в суровых условиях эксплуатации обеспечивается надежное постоянство установленного номера опасности и материала.

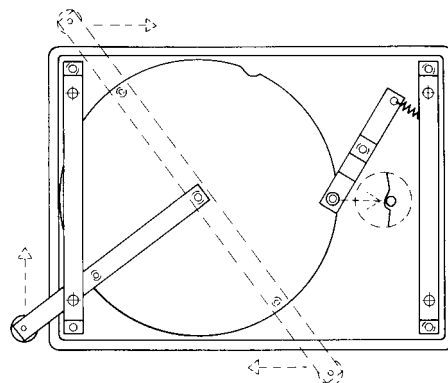

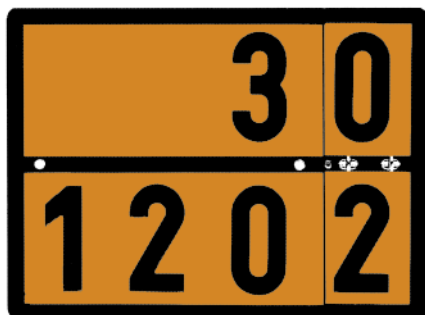

B 6000

Tablica BHU, ze stali ocynkowanej, tablica zmienna, do benzyny, oleju opałowego, oleju napędowego, 400 x 300 mm, awers odblaskowa folia pomarańczowa, cyfry tłoczone, cyfry, belka poprzeczna, zabezpieczenie krawędzi czarne, dzięki dwóm zamkom obrotowym możliwa jest zmiana położenia ostatnich cyfr 0/2 na 3/3.

B 6000

Предупреждающие таблички BHU, из оцинкованной листовой стали, сменные таблички для бензина, жидкого и дизельного топлива 400 x 300 мм, передняя сторона – рефлектирующая пленка, оранжевая, тесненные цифры; цифры, поперечина и защита краев – черные, с переставной частью для конечных цифр 0/2 и 3/3 посредством двух поворотных замков.



B 6002

Część zamienna do tablicy BHU, pojedyncza

B 6002

Переставная часть для предупреждающих табличек BHU, отдельно.



B 6003

Nakładka uniwersalna do tablicy BHU, ze stali ocynkowanej, awers odblaskowa folia pomarańczowa, zabezpieczenie krawędzi czarne. Mocowanie za pomocą zamków obrotowych tablicy BHU

B 6003

Надвигаемая крышка, нейтральная, подходит для предупреждающих табличек BHU, из оцинкованной листовой стали, передняя сторона – рефлектирующая пленка, с черной защитой краев. Блокировка поворотными замками предупреждающих табличек BHU.

B 6004

Nakładka z czarnymi, tłoczonymi cyframi 30/1223 lub każdą inną kombinacją cyfr, do tablicy BHU, ze stali ocynkowanej, awers odblaskowa folia pomarańczowa, zabezpieczenie krawędzi czarne. Mocowanie za pomocą zamków obrotowych tablicy BHU. Przy zamówieniu proszę podać kombinację cyfr.

B 6004

Надвигающаяся крышка с черными тесненными цифрами 30/1223 или любой другой комбинацией цифр, подходит для предупреждающих табличек BHU, из оцинкованной листовой стали, передняя сторона – рефлектирующая пленка, с черной защитой краев. Блокировка поворотными замками предупреждающих табличек BHU. При заказе указывайте, пожалуйста, комбинацию цифр.



E 7000

Tablica z wytłoczonymi cyframi 30/1202 do oleju opałowego i napędowego, ze stali ocynkowanej, 400 x 300 mm, awers odblaskowa folia pomarańczowa, cyfry tłoczone, cyfry, belka poprzeczna, zabezpieczenie krawędzi czarne. Dostępna każda kombinacja cyfr. Przy zamówieniu proszę podać kombinację cyfr.

E 7000

Однокомпонентная табличка с цифрами 30/1202 для жидкого и дизельного топлива, из оцинкованной листовой стали, 400 x 300 мм, передняя сторона – рефлектирующая пленка, оранжевая, тесненные цифры; цифры, поперечина и защита краев – черные. Может быть поставлена любая комбинация цифр.

При заказе, пожалуйста, указывайте.

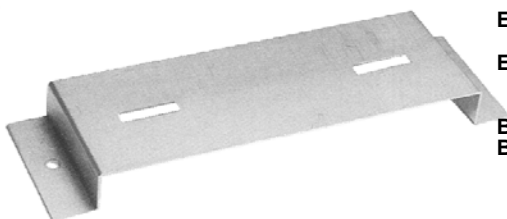

E 7001

Mocowanie do tablicy E 7000, ze stali ocynkowanej, 340 x 100 mm.

E 7001

Крепление для однокомпонентной таблички, из оцинкованной листовой стали, 340 x 100 мм.

B 6001

Mocowanie do tablicy BHU, ze stali ocynkowanej, 280 x 100 mm.

B 6001

Крепление для предупреждающей таблички BHU, из оцинкованной листовой стали, 280 x 100 мм.

- V 9000** Tablica V/H, ze stali ocynkowanej, 400 x 300 mm, składająca się z polakierowanej na czarno ramki, wkładu do benzyny, oleju opałowego i napędowego oraz wkładu uniwersalnego, awers odblaskowa folia pomarańczowa, cyfry tłoczone, cyfry, belka poprzeczna, zabezpieczenie krawędzi czarne.
- V 9000** Предупреждающие таблички V/H, из оцинкованной листовой стали, 400 x 300 мм, состоящие из черной лакированной рамки, задвижной табличкой для бензина, жидкого и дизельного топлива и нейтральной задвижной табличкой, передняя сторона – рефлектирующая пленка, оранжевая, тесненные цифры; цифры, поперечина и защита краев – черные.

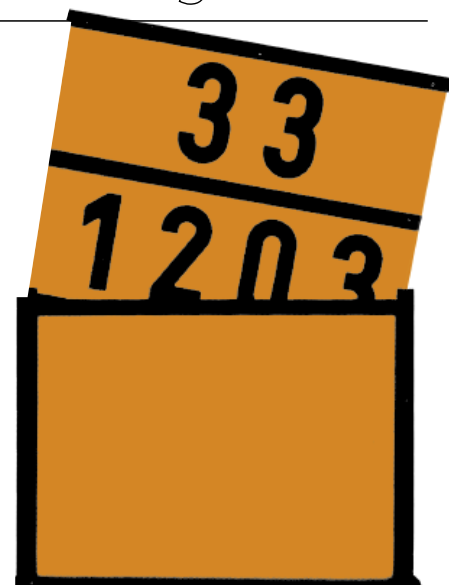

- V 9001** Ramka, ze stali, przeznaczona do wkładów V/H, polakierowana na czarno
- V 9001** Рамка, из стали подходит для задвижной таблички V/H, с черным лакокрасочным покрытием.

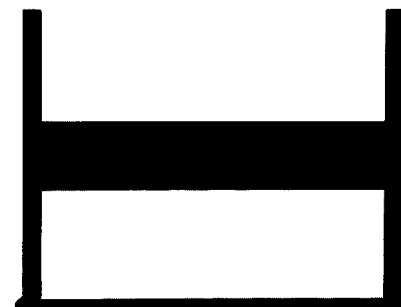

- V 9002** Wkład V/H, dwustronny, ze stali ocynkowanej, 400 x 300 mm, awers i rewers odblaskowa folia pomarańczowa, awers cyfry 30/1202 tłoczone, rewers cyfry 33/1203 tłoczone, belka poprzeczna i zabezpieczenie krawędzi czarne, dostępna każda kombinacja cyfr.

- V 9002** Задвижная табличка V/H, двухсторонняя, из оцинкованной листовой стали, 400 x 300 мм, передняя и задняя сторона – рефлектирующая пленка, оранжевая, передняя сторона - тесненные цифры 30/1202, обратная сторона – тесненные цифры 33/1203; цифры, поперечина и защита краев – черные, могут быть поставлены любые комбинации цифр.

- V 9003** Wkład uniwersalny ze stali ocynkowanej, 400 x 300 mm, awers odblaskowa folia pomarańczowa.

- V 9003** Задвижная табличка, нейтральная, из оцинкованной листовой стали, 400 x 300 мм, передняя сторона – рефлектирующая пленка, оранжевая.

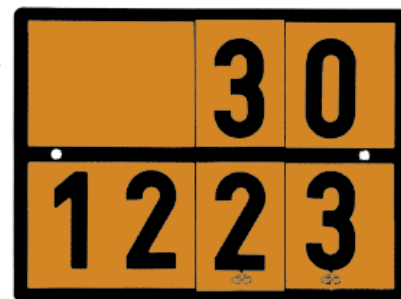

- P 8000** Tablica BHP, ze stali ocynkowanej, tablica zmienna do benzyny, oleju opałowego i napędowego i kerozyzna, 400 x 300 mm, odblaskowa folia pomarańczowa, cyfry tłoczone, cyfry, belka poprzeczna, zabezpieczenie krawędzi czarne.

- P 8000** Предупреждающие таблички BHP, из оцинкованной листовой стали, сменные таблички для бензина, жидкого и дизельного топлива, керосина, 400 x 300 мм, рефлектирующая пленка, оранжевая, тесненные цифры; цифры, поперечина и защита краев – черные.

- P 8001** Część zamienna 0/3 do tablicy BHP, ze stali ocynkowanej, 90 x 300 mm, awers odblaskowa folia pomarańczowa, cyfry tłoczone, cyfry, belka poprzeczna czarne.

- P 8001** Запасная полоска 0/3 для предупреждающей таблички BHP, из оцинкованной листовой стали, 90 x 300 мм, передняя сторона – рефлектирующая пленка, оранжевая, тесненные цифры; цифры и поперечина – черные.

- P 8003** Część zamienna 0/2 do tablicy BHP, ze stali ocynkowanej, 90 x 300 mm, awers odblaskowa folia pomarańczowa, cyfry tłoczone, cyfry, belka poprzeczna czarne.

- P 8003** Запасная полоска 0/2 для предупреждающей таблички BHP, из оцинкованной листовой стали, 90 x 300 мм, передняя сторона – рефлектирующая пленка, оранжевая, тесненные цифры; цифры и поперечина – черные. P 8004 Część zamienna 3/3 do tablicy BHP, ze stali ocynkowanej, 90 x 300 mm, awers odblaskowa folia pomarańczowa, cyfry tłoczone, cyfry, belka poprzeczna czarne.

- P 8004** Część zamienna 3/3 do tablicy BHP, ze stali ocynkowanej, 90 x 300 mm, awers odblaskowa folia pomarańczowa, cyfry tłoczone, cyfry, belka poprzeczna czarne.

- P 8004** Запасная полоска 3/3 для предупреждающей таблички BHP, из оцинкованной листовой стали, 90 x 300 мм, передняя сторона – рефлектирующая пленка, оранжевая, тесненные цифры; цифры и поперечина – черные

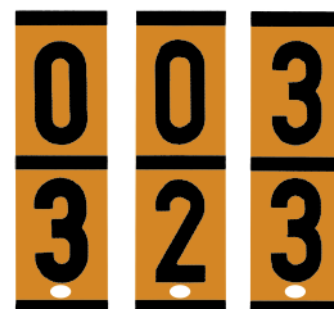



K 8000

Tablica cyfrowa składana, ze stali ocynkowanej, 400 x 300mm, awers odblaskowa folia pomarańczowa, cyfry tłoczone, cyfry, belka poprzeczna, zabezpieczenie krawędzi czarne.
Komplet składa się z:
składanej płyty głównej, 4 pustych pól, zestawu cyfr i mocowania.

K 8000

Цифровая табличка, откидная, из оцинкованной листовой стали, 400 x 300 мм, передняя сторона – рефлектирующая пленка, оранжевая, тесненные цифры; цифры, поперечина и защита краев – черные
Комплект состоит из:
Откидной плиты основания, 4 пустых полей, набора цифр и поддерживающей скобы

K 9500

Tablica cyfrowa składana, ze stali szlachetnej V 2 A, 400 x 300 mm, awers odblaskowa folia pomarańczowa, cyfry tłoczone, cyfry, belka poprzeczna zabezpieczenie krawędzi czarne
Komplet składa się z:
składanej płyty głównej, 4 pustych pól, zestawu cyfr i mocowania.

K 9500

Цифровая табличка, откидная, из нержавеющей стали V2A, 400 x 300 мм, передняя сторона – рефлектирующая пленка, оранжевая, тесненные цифры; цифры, поперечина и защита краев – черные.
Комплект состоит из:
Откидной плиты основания, 4 пустых полей, набора цифр и поддерживающей скобы

K 8001

Płyta główna, składana, ze stali ocynkowanej.

K 8001

Плита основания цифровой таблички, откидная, из оцинкованной листовой стали.

K 9501

Płyta główna, składana, ze stali szlachetnej V 2 A.

K 9501

Плита основания цифровой таблички, откидная, из нержавеющей стали V2A.



- Z 5000** Tablica cyfrowa składana, ze stali ocynkowanej, 400 x 300 mm, awers odblaskowa folia pomarańczowa, cyfry tłoczone, cyfry, belka poprzeczna, zabezpieczenie krawędzi czarne, komplet składa się płyty głównej, 4 pustych pól, zestawu cyfr, niepalnego pokrowca i mocowania.
- Z 5000** Цифровая табличка, откидная, из оцинкованной листовой стали, 400x300mm, передняя сторона – рефлектирующая пленка, оранжевая, тесненные цифры; цифры, поперечина и защита краев – черные; Комплект состоит из откидной плиты основания, 4 пустых полей, набора цифр и поддерживающей скобы
- S 8500** Tablica cyfrowa, ze stali szlachetnej V 2 A, 400 x 300 mm, awers odblaskowa folia pomarańczowa, cyfry tłoczone, cyfry, belka poprzeczna, zabezpieczenie krawędzi czarne, komplet składa się z płyty głównej, 4 pustych pól, zestawu cyfr, niepalnego pokrowca i mocowania.
- S 8500** Цифровая табличка, из оцинкованной нержавеющей стали V2A, 400x300mm, передняя сторона – рефлектирующая пленка, оранжевая, тесненные цифры; цифры, поперечина и защита краев – черные; Комплект состоит из плиты основания с 4 пустыми полями, набора цифр, несгораемого покрытия и поддерживающей скобы

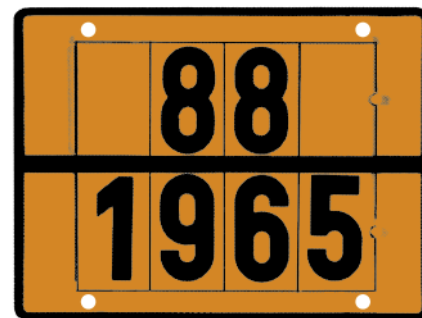

- Z 5001** Płyta główna do tablicy cyfrowej, ze stali ocynkowanej, 400 x 300 mm, awers odblaskowa folia pomarańczowa, cyfry tłoczone, cyfry, belka poprzeczna, zabezpieczenie krawędzi czarne.
- Z 5001** Плита основания цифровой таблички, из оцинкованной листовой стали, 400 x 300 mm, передняя сторона – рефлектирующая пленка, оранжевая, поперечина и защита краев – черные.
- S 8501** Płyta główna do tablicy cyfrowej, ze stali szlachetnej V 2 A, 400 x 300 mm, awers odblaskowa folia pomarańczowa, cyfry tłoczone, cyfry, belka poprzeczna, zabezpieczenie krawędzi czarne.
- S 8501** Плита основания цифровой таблички, из нержавеющей стали V2A, 400x300mm, передняя сторона – рефлектирующая пленка, оранжевая, поперечина и защита краев – черные.

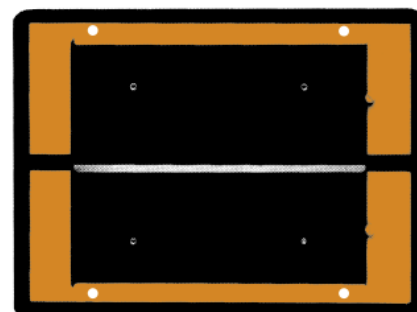

- Z 5002** Mocowanie do tablicy cyfrowej, ze stali szlachetnej V 2 A, 280 x 40 mm.
- Z 5002** Поддерживающая скоба для цифровой таблички, из нержавеющей стали V2A, 280 x 40 mm.



- Z 5003** Torba do papierów przewozowych ADR, z materiału wodoszczelnego, trudno-palna, 190 x 250 mm, z listwą mocującą do płyty głównej Z 5001.
- Z 5003** Сумка для документов на опасный груз, из брезента, трудно воспламеняема, 190 x 250 mm, с планкой для крепления на плите основания цифровой таблички, артикул № Z 5001



- Z 5004** Zestaw cyfr, ze stali ocynkowanej, wym. cyfr 117 x 70 mm, składa się z 26 cyfr, awers odblaskowa folia pomarańczowa, cyfry tłoczone, czarne, pasujące do płyty głównej tablicy cyfrowej, w etui z tworzywa sztucznego.
- Z 5004** Набор цифр, из оцинкованной листовой стали, каждая 117 x 70 mm, состоит из 26 цифр, передняя сторона – рефлектирующая пленка, оранжевая, тесненные цифры, черные, подходит для неподвижной и откидной плиты основания цифровой таблички, комплект в пластмассовой сумке.
- S 8504** Zestaw cyfr, ze stali szlachetnej V 2 A, wym. cyfr 117 x 70 mm, składa się z 26 cyfr, awers odblaskowa folia pomarańczowa, cyfry tłoczone, czarne, pasujące do płyty głównej tablicy cyfrowej, w etui z tworzywa sztucznego.
- S 8504** Набор цифр, из нержавеющей стали V2A, каждая 117 x 70 mm, состоит из 26 цифр, передняя сторона – рефлектирующая пленка, оранжевая, тесненные цифры, черные, подходит для неподвижной и откидной плиты основания цифровой таблички, комплект в пластмассовой сумке.





- Z 5005** Pole, ze stali ocynkowanej, 117 x 70 mm, awers odblaskowa folia pomarańczowa.
Пустое поле, из оцинкованной листовой стали, 117 x 70 mm Передняя сторона – рефлектирующая пленка, оранжевая
- S 8505** Pole, ze stali szlachetnej V 2 A, 117 x 70 mm, awers odblaskowa folia pomarańczowa.
Пустое поле, из нержавеющей стали V2A, 117 x 70 mm
Передняя сторона – рефлектирующая пленка, оранжевая



- Z 5006** Pole zespolone, ze stali ocynkowanej, 280 x 117 mm, awers odblaskowa folia pomarańczowa.
Полоска пустого поля, из оцинкованной листовой стали, 280 x 117 mm, передняя сторона – рефлектирующая пленка, оранжевая.
- S 8506** Pole zespolone, ze stali szlachetnej V 2 A, 280 x 117 mm, awers odblaskowa folia pomarańczowa.
Пустое поле, из нержавеющей стали V2A, 280 x 117 mm
Передняя сторона – рефлектирующая пленка, оранжевая.



- Z 5007** Pojedyncze cyfry, ze stali ocynkowanej, 117 x 70 mm, awers odblaskowa folia pomarańczowa, cyfry tłoczone, czarne. Dostępna każda cyfra. Proszę podać przy zamówieniu.
Цифры по отдельности, из оцинкованной листовой стали, 117 x 70 mm, передняя сторона – рефлектирующая пленка, оранжевая, цифры тесненные, черные. Может быть поставлена любая цифра, пожалуйста, указывайте, при заказе.
- S 8507** Pojedyncze cyfry, ze stali szlachetnej V 2 A, 117 x 70 mm, awers odblaskowa folia pomarańczowa, cyfry tłoczone, czarne. Dostępna każda cyfra. Proszę podać przy zamówieniu.
Цифры по отдельности, из нержавеющей листовой стали, 117 x 70 mm, передняя сторона – рефлектирующая пленка, оранжевая, цифры тесненные, черные. Может быть поставлена любая цифра, пожалуйста, указывайте, при заказе.



- Z 5008** Zespolone pole cyfr ze stali ocynkowanej, 280 x 117 mm, awers odblaskowa folia pomarańczowa, cyfry tłoczone, czarne. Dostępna każda kombinacja cyfr, proszę podać przy zamówieniu.
Полоска цифры, из оцинкованной листовой стали, 280 x 117 mm, передняя сторона – рефлектирующая пленка, оранжевая, цифры тесненные, черные. Может быть поставлена любая комбинация цифр, пожалуйста, указывайте, при заказе.
- S 8508** Zespolone pole cyfr ze stali szlachetnej V 2 A, 280 x 117 mm, awers odblaskowa folia pomarańczowa, cyfry tłoczone, czarne. Dostępna każda kombinacja cyfr, proszę podać przy zamówieniu.
Полоска цифры, из нержавеющей стали V2A, 280 x 117 mm, передняя сторона – рефлектирующая пленка, оранжевая, цифры тесненные, черные. Может быть поставлена любая комбинация цифр, пожалуйста, указывайте, при заказе

- G 2004** Nalepka nr 1, z folii PCV, samoprzylepna, pomarańczowo-czarna, 300 x 300 mm.
G 2004 Наклейка с указанием опасности № 1, из ПВХ-пленки, самоклеющаяся, оранжевая / черная, 300 x 300 мм.
G 2017 Nalepka nr 1 z tekstem EXPLOSIVE, z folii PCV, samoprzylepna, pomarańczowo-czarna, 300 x 300 mm.
G 2017 Наклейка с указанием опасности № 1 с текстом EXPLOSIVE, из ПВХ-пленки, самоклеющаяся, оранжевая/черная, 300 x 300 мм.



- G 2000** Nalepka nr 3, z folii PCV, samoprzylepna, czerwono-czarna, 300 x 300 mm.
G 2000 Наклейка с указанием опасности № 3, из ПВХ-пленки, самоклеющаяся, красная/ черная, 300 x 300 мм.
G 2013 Nalepka nr 3 z tekstem FLAMMABLE LIQUID, z folii PCV, samoprzylepna czerwono-czarna, 300 x 300 mm.
G 2013 Наклейка с указанием опасности № 3 с текстом FLAMMABLE LIQUID, из ПВХ-пленки, самоклеющаяся, красная/черная, 300 x 300 мм



- G 2005** Nalepka nr 4.1, z folii PCV, samoprzylepna, czerwono-biało-czarna, 300 x 300 mm.
G 2005 Наклейка с указанием опасности № 4.1, из ПВХ-пленки, самоклеющаяся, красная/ белая/ черная, 300 x 300 мм
G 2021 Nalepka nr 4.1 z tekstem FLAMMABLE SOLID, z folii PCV, samoprzylepna, czerwono-biało-czarna, 300 x 300 mm.
G 2021 Наклейка с указанием опасности № 4.1, с текстом FLAMMABLE SOLID, из ПВХ-пленки, самоклеющаяся, красная/белая/ черная, 300 x 300 мм.



- G 2006** Nalepka nr 4.2, z folii PCV, samoprzylepna, czerwono-biało-czarna, 300 x 300 mm.
G 2006 Наклейка с указанием опасности № 4.2, из ПВХ-пленки, самоклеющаяся, красная/ белая/ черная, 300 x 300 мм.
G 2022 Nalepka nr 4.2 z tekstem SPONTANEOUSLY COMBUSTIBLE, z folii PCV, samoprzylepna czerwono-biało-czarna, 300 x 300 mm
G 2022 Наклейка с указанием опасности № 4.2 с текстом SPONTANEOUSLY COMBUSTIBLE, из ПВХ-пленки, самоклеющаяся, красная/черная, 300 x 300 мм.



- G 2007** Nalepka nr 4.3, z folii PCV, samoprzylepna, niebiesko-czarna, 300 x 300 mm.
G 2007 Наклейка с указанием опасности № 4.3, из ПВХ-пленки, самоклеющаяся, синяя/ черная, 300 x 300 мм.
G 2023 Nalepka nr 4.3 z tekstem DANGEROUS WHEN WET, z folii PCV, samoprzylepna niebiesko-czarna, 300 x 300 mm.
G 2023 Наклейка с указанием опасности № 4.3 с текстом DANGEROUS WHEN WET, из ПВХ-пленки, самоклеющаяся, синяя/черная, 300 x 300 мм.



- G 2008** Nalepka nr 5, z folii PCV, samoprzylepna, żółto-czarna, 300 x 300 mm.
G 2008 Наклейка с указанием опасности № 5, из ПВХ-пленки, самоклеющаяся, желтая/черная, 300 x 300 мм.
G 2024 Nalepka nr 5 z tekstem OXIDIZING AGENT, z folii PCV, samoprzylepna żółto-czarna, 300 x 300 mm.
G 2024 Наклейка с указанием опасности № 5 с текстом OXIDIZING AGENT, из ПВХ-пленки, самоклеющаяся, желтая/черная, 300 x 300 мм.
G 2025 Nalepka nr 5 z tekstem ORGANIC PEROXIDE, z folii PCV, samoprzylepna żółto-czarna, 300 x 300 mm.
G 2025 Наклейка с указанием опасности № 5 с текстом ORGANIC PEROXIDE, из ПВХ-пленки, самоклеющаяся, желтая/черная, 300 x 300 мм.

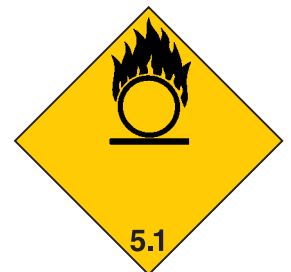

- G 2001** Nalepka nr 6.1, z folii PCV, samoprzylepna, biało-czarna, 300 x 300 mm.
G 2001 Наклейка с указанием опасности № 6.1, из ПВХ-пленки, самоклеющаяся, белая/ черная, 300 x 300 мм.
G 2014 Nalepka nr 6.1 z tekstem TOXIC, z folii PCV, samoprzylepna biało-czarna, 300 x 300 mm.
G 2014 Наклейка с указанием опасности № 6.1, с текстом TOXIC, из ПВХ-пленки, самоклеющаяся, белая/черная, 300 x 300 мм.





G 2062

Nalepka nr 6.2, z folii PCV, samoprzylepna, czarna, 300 x 300 mm.

G 2062

Наклейка с указанием опасности № 6.2, из ПВХ - пленки, самоклеющаяся, черная, 300 x 300 мм



G 2003

Nalepka nr 8, z folii PCV, samoprzylepna, biało-czarna, 300 x 300 mm.

G 2003

Наклейка с указанием опасности № 8, из ПВХ-пленки, самоклеющаяся, белая/черная, 300 x 300 мм

G 2016

Nalepka nr 8 z tekstem CORROSIVE, z folii PCV, samoprzylepna, biało-czarna, 300 x 300 mm.

G 2016

Наклейка с указанием опасности № 8, с текстом CORROSIVE, из ПВХ-пленки, самоклеющаяся, белая/черная, 300 x 300 мм.



G 2090

Nalepka nr 9, z folii PCV, samoprzylepna, biało-czarna, 300 x 300 mm.

G 2090

Наклейка с указанием опасности № 9, из ПВХ-пленки, самоклеющаяся, белая/черная, 300 x 300 мм.



G 2070

Nalepka do przewozu „substancji o podwyższonej temperaturze, z folii PCV, samoprzylepna, biało-czerwona.

G 2070

Наклейка с указанием опасности для «нагретых грузов», из ПВХ-пленки, самоклеющаяся, белая/красная.



G 2009

Nalepka nr 7, z folii PCV, samoprzylepna, biało-czarno-czerwona, 300 x 300 mm.

G 2009

Наклейка с указанием опасности № 7A, из ПВХ-пленки, самоклеющаяся, белая /черная/красная, 300 x 300 мм.



G 2010

Nalepka nr 7 B, z folii PCV, samoprzylepna, biało-żółto-czarno-czerwona, 300 x 300 mm.

G 2010

Наклейка с указанием опасности № 7B, из ПВХ-пленки, самоклеющаяся, белая/желтая/черная/красная, 300 x 300 мм



G 2011

Nalepka nr 7 C, z folii PCV, samoprzylepna, biało-żółto-czarno-czerwona, 300 x 300 mm.

G 2011

Наклейка с указанием опасности № 7C, из ПВХ-пленки, самоклеющаяся, белая/черная/красная, 300 x 300 мм.

- G 2026** Płyta aluminiowa, 300 x 300 x 1,5 mm, z jednostronną naklejką ADR, bez zabezpieczonych krawędzi. Przy zamówieniu proszę podać numer żądanej naklejki.
- G 2026** Алюминиевая пластина, 300 x 300 x 1,5 мм, с одной стороны приклеена наклейка с указанием опасности, без защиты краев. При заказе, пожалуйста, указывайте номер необходимой наклейки с указанием опасности.
- G 2027** Płyta aluminiowa, 300 x 300 x 1,5 mm, z dwustronną naklejką ADR, bez zabezpieczonych krawędzi. Przy zamówieniu proszę podać numer żądanych naklejek.
- G 2027** Алюминиевая пластина, 300 x 300 x 1,5 мм, с обеих сторон приклеена наклейка с указанием опасности, без защиты краев. При заказе, пожалуйста, указывайте номер необходимой наклейки с указанием опасности.



- G 2028** Płyta aluminiowa, 300 x 300 x 1,5 mm, z jednostronną naklejką ADR, z zabezpieczeniem krawędzi. Przy zamówieniu proszę podać numer żądanej naklejki.
- G 2028** Алюминиевая пластина, 300 x 300 x 1,5 мм, с одной стороны приклеена наклейка с указанием опасности, с защитой краев. При заказе, пожалуйста, указывайте номер необходимой наклейки с указанием опасности.
- G 2029** Płyta aluminiowa, 300 x 300 x 1,5 mm, z dwustronną naklejką ADR, z zabezpieczeniem krawędzi. Przy zamówieniu proszę podać numer żądanych naklejek.
- G 2029** Алюминиевая пластина, 300 x 300 x 1,5 мм, с обеих сторон приклеена наклейка с указанием опасности, с защитой краев. При заказе, пожалуйста, указывайте номер необходимой наклейки с указанием опасности.



- G 2100** Ramka, ze stali szlachetnej V 2 A, pasująca do płyty aluminiowej z naklejką, komplet ze śrubą skrzydełkową do zabezpieczenia płyty w ramce.
- G 2100** Задвижная рамка, из нержавеющей стали V2A, подходит для алюминиевой пластины с приклеенной наклейкой с указанием опасности, в комплекте с барашковым винтом для крепления алюминиевой пластины в рамке.



- G 2050** Mocowanie ze stali szlachetnej V 2 A, do płyty aluminiowej z naklejką, dwa zamki obrotowe. Płyte można dowolnie wymieniać.
- G 2050** Держатель из V2A, с 2 поворотными замками, для крепления алюминиевой пластины, на которой приклеена наклейка с указанием опасности. По желанию пластину можно менять.



- G 2030** Mocowanie z aluminium, do montażu na stałe płyty aluminiowej z naklejką.
- G 2030** Держатель из алюминия, для фиксированной установки алюминиевой пластины, на которой приклеена наклейка с указанием опасности.



- G 2040** Płyta aluminiowa, 300 x 300 x 1,5 mm, do nalepienia naklejek.
- Naklejki są również dostępne w rozmiarach: 100 x 100 mm, 150 x 150 mm i 250 x 250 mm, z folii PCV, samoprzylepnej. Ponadto w sprzedaży znajdują się również naklejki w rozmiarach 100 x 100 mm, na papierze, samoprzylepne, w rolkach po 500 szt. Cena na zapytanie.
- G 2040** Алюминиевая пластина, 300 x 300 x 1,5 мм, для наклеивания наклеек с указанием опасности. Наклейки с указанием опасности могут быть также поставлены размерами 100 x 100 мм, 150 x 150 мм и 250 x 250 мм, из ПВХ-пленки, самоклеющиеся. Кроме того, имеются наклейки с указанием опасности размером 100 x 100 мм, на бумаге, самоклеющиеся в рулонах по 6 500 штук. Цены по запросу.





N 4245

Tablice do parkowania w nocą, typ 2 – sprawdzona pod względem konstrukcyjnym, z aluminium, 423 x 423 x 1,5 mm, awers folia odblaskowa czerwono-biała, komplet z zamkiem obrotowym do montażu na samochodzie z przodu lub z tyłu.

N 4245

Табличка ночной парковки, тип 2 – прошла испытания конструктивного образца, неподвижная, из алюминия, 423 x 423 x 1,5 мм, передняя сторона – рефлектирующая пленка красная/белая, в комплекте с поворотным замком для установки сзади или спереди на транспортное средство.



N 4255

Tablice do parkowania nocą, typ 2 – sprawdzona pod względem konstrukcyjnym, składana, z aluminium, 423 x 423 x 1,5mm, awers folia odblaskowa czerwono-biała, do montażu na samochodzie z przodu.

N 4255

Табличка ночной парковки, тип 2 – прошла испытания конструктивного образца, откидная, из алюминия, 423 x 423 x 1,5 мм, передняя сторона – рефлектирующая пленка красная/белая, для установки спереди на транспортное средство.

N 4265

Tablice do parkowania nocą, typ 2 – sprawdzona pod względem konstrukcyjnym, składana, z aluminium, 423 x 423 x 1,5mm, awers folia odblaskowa czerwono-biała, do montażu na samochodzie z tyłu.

N 4265

Табличка ночной парковки, тип 2 – прошла испытания конструктивного образца, откидная, из алюминия, 423 x 423 x 1,5 мм, передняя сторона – рефлектирующая пленка красная/белая, для установки сзади на транспортное средство.



N 2001 + N 2002

Tablice do parkowania nocą, sprawdzone pod względem konstrukcyjnym składane, z aluminium, folia wysoko odblaskowa typu 3, 285 x 285 mm:

N 2001 - do montażu na samochodzie z przodu.

N 2002 - do montażu na samochodzie z tyłu.

N 2001 + N 2002

Табличка ночной парковки, прошла испытания конструктивного образца, откидная, из алюминия, пленка с высоким коэффициентом отражения, тип 3, 285 x 285 мм: N 2001 – для установки на транспортное средство спереди N 2002 – для установки на транспортное средство сзади



N 4230

Zamek obrotowy, z miedzi, niklowany.

N 4230

Поворотный замок, из латуни, никелированный.

N 4235 Tablica ostrzegawcza, z aluminium, 423 x 423 x 1,5 mm, awers folia odblaskowa czerwono-biała, komplet z zamkiem obrotowym do montażu na samochodzie z przodu lub z tyłu.

N 4235 Предупреждающие таблички, неподвижные, из алюминия, 423 x 423 x 1,5 мм, передняя сторона – рефлектирующая пленка красная/белая; в комплекте с поворотным замком для установки сзади или спереди на транспортное средство.



N 4234 Tablice ostrzegawcza, składana, z aluminium, 423 x 423 x 1,5 mm, awers folia odblaskowa czerwono-biała, do montażu na samochodzie z przodu.

N 4234 Предупреждающие таблички, откидные, из алюминия, 423 x 423 x 1,5 мм, передняя сторона – рефлектирующая пленка красная/белая, для установки спереди на транспортное средство.



N 4233 Tablice ostrzegawcza, składana, z aluminium, 423 x 423 x 1,5 mm, awers folia odblaskowa czerwono-biała, do montażu na samochodzie z tyłu.

N 4233 Предупреждающие таблички, откидные, из алюминия, 423 x 423 x 1,5 мм, передняя сторона – рефлектирующая пленка красная/белая, для установки сзади на транспортное средство.

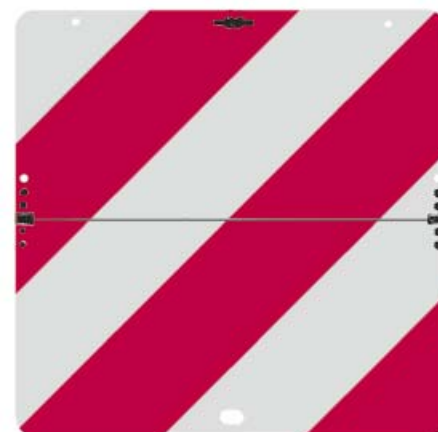



- S 1101** Tablica do przewozu dzieci, z aluminium, 400 x 400 x 1,5 mm, awers pomarańczowa folia odblaskowa, motyw i krawędzie czarny druk, komplet z listwą mocującą.
- S 1101** Табличка для школьного автобуса, неподвижная, из алюминия, 400 x 400 x 1,5 мм, передняя сторона – рефлектирующая пленка, оранжевая, мотив и край отпечатаны черным, в комплекте с крепежными планками.
- S 1102** Tablica do przewozu dzieci, z aluminium, 600 x 600 x 1,5 mm, awers pomarańczowa folia odblaskowa, motyw i krawędzie czarny druk, komplet z listwą mocującą.
- S 1102** Табличка для школьного автобуса, неподвижная, из алюминия, 600 x 600 x 1,5 мм, передняя сторона рефлектирующая пленка оранжевая, мотив и край отпечатаны черным, в комплекте с крепежными планками.



- S 1103** Tablica do przewozu dzieci, składana, z aluminium, 400 x 400 x 1,5 mm, awers pomarańczowa folia odblaskowa, motyw i krawędzie czarny druk, komplet z zamkiem obrotowym.
- S 1103** Табличка для школьного автобуса, откидная, из алюминия, 400 x 400 x 1,5 мм, передняя сторона - рефлектирующая пленка, оранжевая, мотив и край отпечатаны черным, в комплекте с поворотным замком для установки на транспортное средство.
- S 1104** Tablica do przewozu dzieci, składana, z aluminium, 600 x 600 x 1,5 mm, awers pomarańczowa folia odblaskowa, motyw i krawędzie czarny druk, komplet z zamkiem obrotowym.
- S 1104** Табличка для школьного автобуса, откидная, из алюминия, 600 x 600 x 1,5 мм, передняя сторона - рефлектирующая пленка, оранжевая, мотив и край отпечатаны черным, в комплекте с поворотным замком для установки на транспортное средство.



- S 1100** Tablica do przewozu dzieci, pasująca do ramki stacji docelowej, z aluminium, 1114 x 234 x 1,5 mm, pomarańczowa folia odblaskowa, motyw i krawędzie czarny druk.
- S 1100** Табличка для школьного автобуса, для ящика с табличками места назначения, из алюминия, 1114 x 234 x 1,5 мм, передняя сторона – рефлектирующая пленка оранжевая, мотив и край отпечатаны черным.

Wszystkie tablice do przewozu dzieci dostępne tylko na samoprzylepnej, pomarańczowej folii odblaskowej.
Все таблички для школьных автобусов могут быть поставлены только в виде оранжевой самоклеющейся рефлектирующей пленки.

- A 4000** Tablica do przewozu odpadów, ze stali ocynkowanej, 400 x 300 x 1,0 mm, awers biała folia odblaskowa, A czarny druk, z czarnymi krawędziami.
- A 4000** Предупреждающие таблички для транспортировки мусора и специальных отходов, неподвижные, из оцинкованной листовой стали, 400 x 300 x 1,0 мм, передняя сторона – белая рефлектирующая пленка, A непечатно черным, с черной защитой краев.
- A 4001** Tablica do przewozu odpadów, ze stali ocynkowanej, 400 x 300 x 1,0 mm, awers biała folia odblaskowa, A czarny druk, z czarnymi krawędziami, komplet z mocowaniem
- A 4001** Предупреждающие таблички для транспортировки мусора и специальных отходов, неподвижные, из оцинкованной листовой стали, 400 x 300 x 1,0 мм, передняя сторона – белая рефлектирующая, A непечатно черным, с черной защитой краев, в комплекте с поддерживающей скобой.

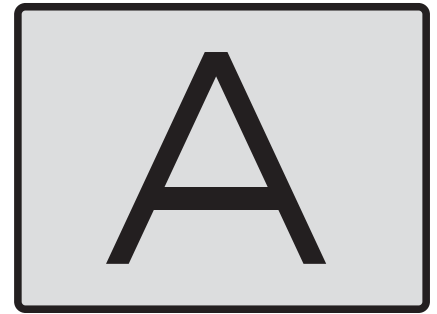

- A 4002** Tablica do przewozu odpadów, składana, ze stali ocynkowanej, 400 x 300 x 1,0 mm, awers biała folia odblaskowa, A czarny druk, z czarnymi krawędziami, komplet z zamkiem obrotowym do montażu na samochodzie.
- A 4002** Предупреждающие таблички для транспортировки мусора и специальных отходов, откидные, из оцинкованной листовой стали, 400 x 300 x 1,0 мм, передняя сторона – белая рефлектирующая, A непечатно черным, в комплекте с поворотным замком для установки на транспортное средство.

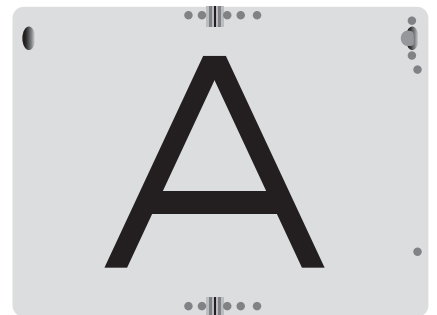

- T 3001** Tablica TIR, tłoczona, z aluminium, 400 x 250 x 0,8 mm, tło niebieskie, litery białe.
- T 3001** Указатель TIR, неподвижный, тесненный, из алюминия, 400 x 250 x 0,8 мм, синий фон, белый шрифт.
- T 3002** Tablica TIR, z twardego PVC, 400 x 250 x 3 mm, tło niebieskie, litery białe.
- T 3002** Указатель TIR, неподвижный, из жесткого ПВХ, 400 x 250 x 3 мм, синий фон, печатный белый шрифт.



- T 3003** Tablica TIR, składana, z aluminium, 400 x 250 x 1,5 mm, tło niebieskie, litery drukowane białe, komplet z zamkiem obrotowym do montażu na samochodzie.
- T 3003** Указатель TIR, откидной, из алюминия, 400 x 250 x 1,5 мм, синий фон, печатный белый шрифт, в комплекте поворотным замком для установки на транспортное средство.





U 1001

Tablica do pojazdów ponad gabarytowych, z aluminium, 423 x 423 x 1,5 mm, z 4 otworami do mocowania, awers czerwono-biała folia odbłaskowa, stosowany lewo- i prawostronnie.

U 1001

Предупреждающие таблички для негабаритных по длине и ширине транспортных средств, из алюминия, 423 x 423 x 1,5 мм, с крепежными отверстиями, передняя сторона – красная/белая рефлектирующая пленка, может использоваться в качестве указателя как слева, так и справа.



U 1002

Tablica do pojazdów ponad gabarytowych, z aluminium, 564 x 282 x 1,5 mm, z 4 otworami do mocowania, awers czerwono-biała folia odbłaskowa, stosowany lewo albo prawostronnie. Proszę podać przy zamówieniu.

U 1002

Предупреждающие таблички для негабаритных по длине и ширине транспортных средств, из алюминия, 564 x 282 x 1,5 мм, с крепежными отверстиями, передняя сторона – красная/белая рефлектирующая пленка, может использоваться в качестве указателя как слева, так и справа. При заказе, пожалуйста, указывайте.



U 1003

Tablica do pojazdów ponad gabarytowych, z aluminium, 800 x 141 x 1,5 mm, awers czerwono-biała folia odbłaskowa, stosowany lewo albo prawostronnie. Proszę podać przy zamówieniu.

U 1003

Предупреждающие таблички для негабаритных по длине и ширине транспортных средств, из алюминия, 800 x 141 x 1,5 мм, передняя сторона – красная/белая рефлектирующая пленка, может использоваться в качестве указателя как слева, так и справа. При заказе, пожалуйста, указывайте.

Oznakowanie z wymienną listwą mocującą, sprawdzone pod względem konstrukcyjnym oraz szyld o wys. 40 mm na reklamę.

Предупреждающая маркировка со сменным креплением, прошла испытания конструктивного образца, и табличка высотой 40 мм для печати рекламы.

Wymiary 440 x 260 mm. Oznakowanie wykonane z elastycznego, wysoko odblaskowego materiału z laserowo nadrukowanymi czerwonymi pasami. Wymienna listwa jest umocowana na stałe na elementach samochodu, które są opuszczane i podnoszone, a oznakowanie można bardzo łatwo wymieniać.

Габариты предупреждающей маркировки 440 x 260 мм. Они из эластичной ткани с высоким коэффициентом отражения и напечатанными красными полупрозрачными полосками. Сменное крепление постоянно крепиться на подъемно-погрузочной платформе (на грузоподъемном борту), предупреждающую маркировку можно легко сменить.

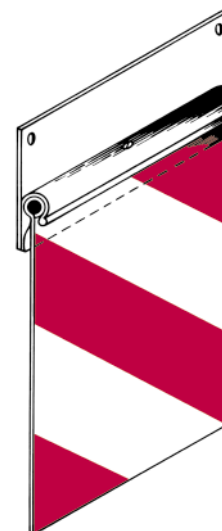

H 5101	lewe
H 5101	указатель слева
H 5102	prawe
H 5102	указатель справа
H 5105	listwa mocująca, pojedyncza
H 5105	Oznakowanie bez listwy mocującej
H 5105	Сменное крепление по отдельности
H 5105	Предупреждающая маркировка без крепления
H 5103	lewe
H 5103	указатель слева
H 5104	prawe
H 5104	указатель справа

Tablice wyróżniające dla pojazdów długich i ciężkich wg norm ECE 70 Задняя маркировка по Европейскому стандарту ECE 70

C 5000 + C 5001

Komplet tablic wyróżniających wg norm ECE 70, z tworzywa sztucznego, odporne na korozję, absolutna odporność na światło czerwonej krawędzi i poręcznych pasków (nie błakną), żółta folia odblaskowa typu 2:

C 5000 - komplet tablic do naczip i przyczep
 C 5001 - komplet tablic do ciągników siodłowych



C 5000 + C 5001

Задняя маркировка по ECE 70, из пластмассы, не подвержена коррозии, абсолютная светоустойчивость красного края или красной поперечной полосы, с рефлектирующей пленкой, тип 2, желтая:

C 5000 – набор полумаркировки для прицепов и полуприцепов
 C 5001 – набор полумаркировки для тягачей



C 3000

Komplet tablic do naczipy i przyczepy, 570 x 197 mm, sprawdzone pod względem konstrukcyjnym. Aluminium gr. 0,5 mm, awers żółta bardzo mocno odblaskowa folia, z jaskrawo czerwonym nadrukiem, rewers z samoprzylepną folią odporną na warunki zewnętrzne.



C 3000

Набор полумаркировки для прицепов и полуприцепов, 570 x 197 mm, прошел испытания конструктивного образца. Алюминий толщиной 0,5 мм, передняя сторона - пленка с высоким коэффициентом отражения, желтая, с красным покрытием с люминесценцией дневного света, оборотная сторона с самоклеющейся пленкой, стойкой к атмосферной коррозии.



C 3001

Komplet tablic do ciągników siodłowych, 570 x 140 mm, sprawdzone pod względem konstrukcyjnym. Aluminium gr. 0,5 mm, awers żółta bardzo mocno odblaskowa folia, z jaskrawym czerwonym nadrukiem, rewers z samoprzylepną folią odporną na warunki zewnętrzne.



C 3001

Набор полумаркировки для тягачей, 570 x 140 mm, прошел испытания конструктивного образца. Алюминий толщиной 0,5 мм, передняя сторона - пленка с высоким коэффициентом отражения, желтая, с красным покрытием с люминесценцией дневного света, оборотная сторона с самоклеющейся пленкой, стойкой к атмосферной коррозии.





Tablic do naczepy i przyczepy, sprawdzone pod względem konstrukcyjnym.
 Задняя маркировка для прицепов и полуприцепов, прошла испытания конструктивного образца.



Stelaż z hartowanego aluminium gr. 1,5 mm, obustronny 10 mm kołnierz, boczne nakładki z tworzywa sztucznego, awers żółta bardzo mocno odblaskowa folia, z jaskrawym czerwonym nadrukiem.
 Держатель из жесткого алюминия, 1,5 мм толщиной, окантованный с двух сторон по 10 мм, боковые пластмассовые оправы, передняя сторона - пленка с высоким коэффициентом отражения, желтая, с красным покрытием с люминесценцией дневного света.

C 3006 Oznakowanie jednoczęściowe, 1 tablica., 1140 x 197 mm
C 3006 Набор полной маркировки, 1 штука, 1140 x 197 mm



C 3008 Oznakowanie dwuczęściowe, 2 tablice, 570 x 197 mm
C 3008 Набор полумаркировки, 2 штуки, 570 x 197 mm



C 3016 Oznakowanie czteroczęściowe, 4 tablice, 285 x 197 mm
C 3016 Набор четвертной маркировки, 4 штуки, 285 x 197 mm



Tablic do ciągników siodłowych, sprawdzone pod względem konstrukcyjnym.
 Габаритная маркировка для тягачей, прошла испытания конструктивного образца



Stelaż z hartowanego aluminium gr. 1,5 mm, obustronny 10 mm kołnierz, boczne nakładki z tworzywa sztucznego, awers żółta bardzo mocno odblaskowa folia, z jaskrawym czerwonym nadrukiem.
 Жесткий алюминий, 1,5 мм толщиной, окантованный с двух сторон по 10 мм, боковые пластмассовые оправы, передняя сторона - пленка с высоким коэффициентом отражения, желтая, с красным покрытием с люминесценцией дневного света.

C 4006 Oznakowanie jednoczęściowe, 1 tablica., 1140 x 140 mm
C 4006 Набор полной маркировки, 1 штука, 1140 x 140 mm

C 4008 Oznakowanie dwuczęściowe, 2 tablice, 570 x 140 mm
C 4008 Набор полумаркировки, 2 штуки, 570 x 140 mm



C 4016 Oznakowanie czteroczęściowe 4 tablice, 285 x 140 mm
C 4016 Набор четвертной маркировки, 4 штуки, 285 x 140 mm



F 1500 szyld do cystern kolejowych, z samoprzylepnej folii PCV, 400 x 300 mm, tło pomarańczowe, cyfry, krawędzie, belka poprzeczna czarny druk. Dostępna każda kombinacja cyfr, przy zamówieniu proszę podać.

F 1500 Табличка для цистерн федеральной железной дороги, из самоклеющейся ПВХ-пленки, 400 x 300 мм, оранжевый фон, цифры, край и поперечина напечатаны черным. Может быть поставлена любая комбинация цифр, пожалуйста, указывайте, при заказе.

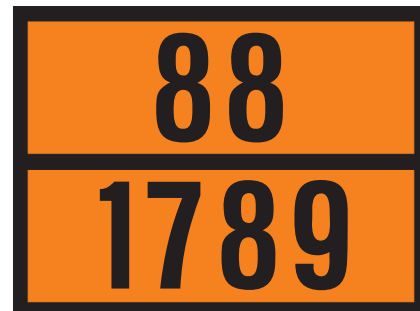

T 3004 Szyld ograniczenia prędkości, z samoprzylepnej folii PCV, średnica 200 mm, tło białe, napis czarny druk. Dostępna wszystkie prędkości, przy zamówieniu proszę podać.

T 3004 Табличка с указанием скорости, из самоклеющейся ПВХ-пленки, диаметр 200 мм, белый фон, надпись напечатана черным. Могут быть поставлены любые указания скорости, пожалуйста, указывайте, при заказе.

T 3005 Szyld ograniczenia prędkości, z aluminium, tłoczony, średnica 200 mm, tło białe, napis czarny. Dostępna wszystkie prędkości, przy zamówieniu proszę podać.

T 3005 Табличка с указанием скорости, из алюминия, чеканенная, диаметр 200 мм, белый фон, черный шрифт. Могут быть поставлены любые указания скорости, пожалуйста, указывайте, при заказе.



T 3012 Dopuszczalne obciążenie osi, z samoprzylepnej folii PCV, wys. 35 mm, białe lub czarne. Przy zamówieniu proszę podać kolor.

T 3012 Указатель нагрузки на ось, из самоклеющейся ПВХ-пленки, высота 35 мм, белого или черного цвета. При заказе, пожалуйста, указывайте цвет.

T 3013 Dopuszczalne obciążenie osi, z samoprzylepnej folii PCV, wys. 50 mm, białe lub czarne. Przy zamówieniu proszę podać kolor.

T 3013 Указатель нагрузки на ось, из самоклеющейся ПВХ-пленки, высота 50 мм, белого или черного цвета. При заказе, пожалуйста, указывайте цвет.



F 1600 Szyld do kontenerów z numerem UN, z samoprzylepnej folii PCV, 300 x 120 mm, tło pomarańczowe, krawędź czarny druk, bez numeru, do samodzielnego opisanie. Od 50 szt. dostępne również z nadrukowanym numerem UN. Cena na zapytanie.

F 1600 Табличка для контейнера с номером UN, из самоклеющейся ПВХ-пленки, 300 x 120 мм, оранжевый фон, край напечатан черным цветом, без номера, для самостоятельного внесения надписи. Может быть поставлена с одинаковым впечатанным номером UN от 50 штук. Цена по запросу.





- F 1501** Oznakowanie z samoprzylepnej folii odblaskowej typ 2, lewostronne, szer. 141 mm, dł. 9 m, powierzchnia odblaskowa, czerwono-biała. Zgodne z DIN 30710.
- F 1501** Предупреждающая маркировка, из отражающей пленки типа 2, самоклеющаяся, для левой стороны, ширина 141 мм, длина 9 м, поверхность красная/ белая, рефлектирующая, в соответствии с DIN 30710.
- F 1502** Oznakowanie z samoprzylepnej folii odblaskowej typ 2, prawostronne, szer. 141 mm, dł. 9 m, powierzchnia odblaskowa, czerwono-biała. Zgodne z DIN 30710.
- F 1502** Предупреждающая маркировка, из отражающей пленки типа 2, самоклеющаяся, для правой стороны, ширина 141 мм, длина 9 м, поверхность красная/ белая, рефлектирующая, в соответствии с DIN 30710



- F 1510** Oznakowanie z samoprzylepnej folii odblaskowej typ 2, lewostronne, szer. 141 mm, dł. 45,7 m, powierzchnia odblaskowa, czerwono-biała. Zgodne z DIN 30710.
- F 1510** Предупреждающая маркировка, из отражающей пленки типа 2, самоклеющаяся, для левой стороны, ширина 141 мм, длина 45,7 м, поверхность красная/ белая, рефлектирующая, в соответствии с DIN 30710.
- F 1520** Oznakowanie z samoprzylepnej folii odblaskowej typ 2, prawostronne, szer. 141 mm, dł. 45,7 m, powierzchnia odblaskowa, czerwono-biała. Zgodne z DIN 30710.
- F 1520** Предупреждающая маркировка, из отражающей пленки типа 2, самоклеющаяся, для правой стороны, ширина 141 мм, длина 45,7 м, поверхность красная/ белая, рефлектирующая, в соответствии с DIN 30710.



- F 1521** Oznakowanie z samoprzylepnej folii odblaskowej typ 2, lewostronne, szer. 282 mm, dł. 9 m lub 45,7 m, powierzchnia odblaskowa, czerwono-biała. Zgodne z DIN 30710. Przy zamówieniu proszę podać, czy ma być lewo- czy prawostronne oraz długość.
- F 1521** Предупреждающая маркировка, из отражающей пленки типа 2, самоклеющаяся, для левой стороны, ширина 282 мм, длина 9 м или 45,7 м длиной, поверхность красная/ белая, рефлектирующая, в соответствии с DIN 30710. При заказе, пожалуйста, указывайте, для левой или для правой стороны, а также длину.

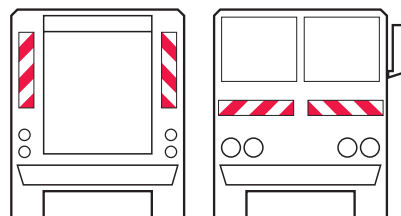

- C 8000** Oznakowanie kontenerów, folia odblaskowa typ 2, DIN 67520 część 2/ DIN 6171 część 1/3M. W komplecie 8 pasków 705 x 141 mm (4 x lewostronne / 4 x prawostronne).
- C 8000** Предупреждающая маркировка для контейнеров, рефлектирующая пленка типа 2, DIN 67520 часть 2 / DIN 6171 часть 1/3M. 8 отрезков 705 x 141 мм в наборе (4 x для левой стороны / 4 x для правой стороны).
 Защитные мелкоячеистые сетки для контейнеров, стандартных размеров.



Pokrowiec na kontener z siatki o standardowych wymiarach.

Wielkość oczka 20 mm

- 2261-020-06** Polipropylen o dużej wytrzymałości, czarny, grubość ok. 1,8 mm, wielkość 3,5 x 5 m.
- 2262-020-06** Polipropylen o dużej wytrzymałości, czarny, grubość ok. 1,8 mm, wielkość 3,5 x 7 m.
- 2291-020-01** Polipropylen o dużej wytrzymałości, zielony, grubość ok. 2,3 mm, wielkość 3,5 x 5 m.
- 2292-020-01** Polipropylen o dużej wytrzymałości, zielony, grubość ok. 2,3 mm, wielkość 3,5 x 5 m.

Wielkość oczka 30 mm

- 2034-030-06** Polipropylen o dużej wytrzymałości, czarny, grubość ok. 1,5 mm, wielkość 3,5 x 5 m.
- 2035-030-06** Polipropylen o dużej wytrzymałości, czarny, grubość ok. 1,5 mm, wielkość 3,5 x 7 m.

Pokrowiec na kontener z siatki o dowolnych wymiarach w mb.

- 200-020-01** Polipropylen o dużej wytrzymałości, zielony, grubość ok. 2,3 mm, wielkość oczka 20 mm.
- 201-020-06** Polipropylen o dużej wytrzymałości, czarny, grubość ok. 1,8 mm, wielkość oczka 20 mm.
- 203-030-06** Polipropylen o dużej wytrzymałości, czarny, grubość ok. 1,5 mm, wielkość oczka 30 mm.



Размер отверстий 20 мм

- 2261-020-06** Полипропилен высокопрочный, черный, толщина материала прим. 1,8 мм, размер 3,5 x 5 м
- 2262-020-06** Полипропилен высокопрочный, черный, толщина материала прим. 1,8 мм, размер 3,5 x 7 м
- 2291-020-01** Полипропилен высокопрочный, черный, толщина материала прим. 2,3 мм, размер 3,5 x 5 м
- 2292-020-01** Полипропилен высокопрочный, черный, толщина материала прим. 2,3 мм, размер 3,5 x 5 м

Размер отверстий 30 мм

- 2034-030-06** Полипропилен высокопрочный, черный, толщина материала прим. 1,5 мм, размер 3,5 x 5 м
- 2035-030-06** Полипропилен высокопрочный, черный, толщина материала прим. 1,5 мм, размер 3,5 x 7 м

Защитные мелкоячеистые сетки для контейнеров Любых размеров на кв. м.

- 200-020-01** Полипропилен высокопрочный, зеленый, толщина материала прим. 2,3 мм, размер отверстия 20 мм.
- 201-020-06** Полипропилен высокопрочный, черный, толщина материала прим. 1,8 мм, размер отверстия 20 мм
- 203-030-06** Полипропилен высокопрочный, черный, толщина материала прим. 1,5 мм, размер отверстия 30 мм



JONCKHEERE

Aluplast – tabliczki firmowe i identyfikacyjne do samochodów z plastiknie tłoczonymi i chromowanymi napisami.

Aluplat® - фирменные и маркировочные таблички для транспортных средств с пластично выпуклыми рельефными шрифтами и хромовой поверхностью.

